

**Audi A3 (2013-2015) / Audi A3 Sportback
(2004-2016) / Skoda Octavia (2004-2012) /
Skoda Octavia Combi (2004-2012) / Skoda
Octavia Scout (2004-2013) / Skoda Superb
(2008-2014) / Skoda Superb II Combi
(2010-2014) / SEAT Altea (2004-) / SEAT
Altea XL (2004-) SEAT Altea Free-Track
(2007-) / SEAT Leon (2005-2012) / SEAT
Toledo (2004-2012) / Volkswagen Touran
(2003-2014) / Volkswagen Jetta (2010-2015)**

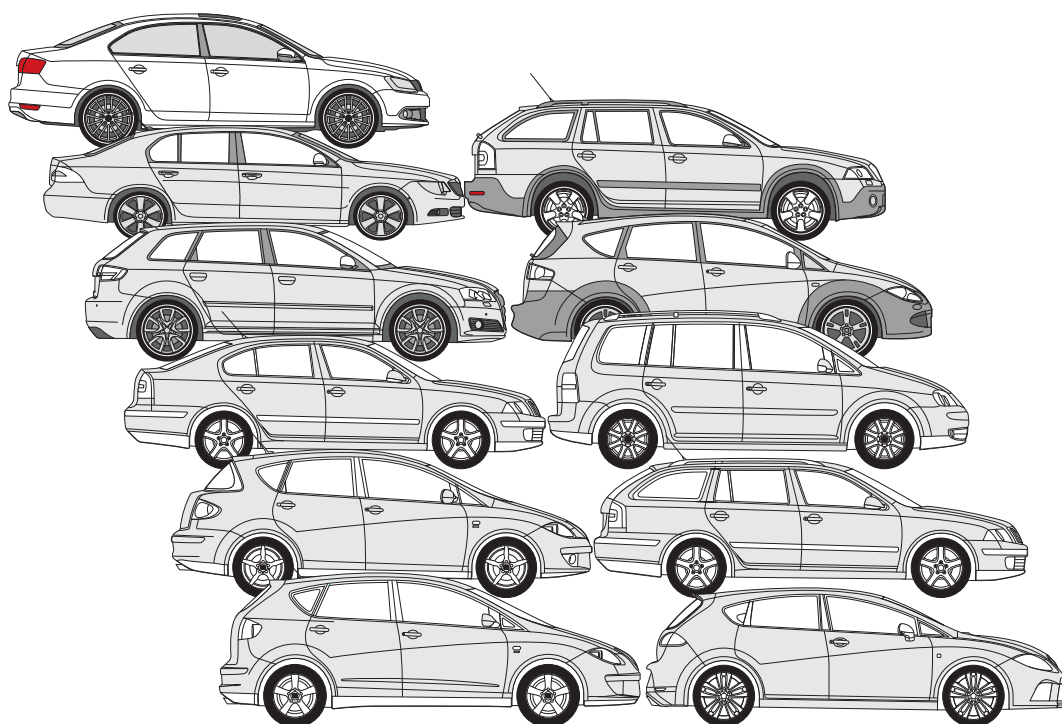

ECE/R55

Audi A3 (2013- 2015) / Audi A3 Sportback (2004-2016) / Skoda Octavia (2004-2012)
 Octavia Combi (2004-2012) / Skoda Octavia Scout (2004-2013) / Skoda Superb (2008-
 Skoda Superb II Combi (2010-2014) / SEAT Altea (2004-) / SEAT Altea XL (2004-)
 SEAT Altea Free-Track (2007-) / SEAT Leon (2005-2012) / SEAT Toledo (2004-2012)
 Volkswagen Touran (2003-2014) / Volkswagen Jetta (2010-2015)

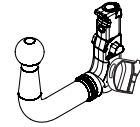

E13	APPROVALNUMBER	D-VALUE
	55R-01 3771	D 10,35 kN
	TYPE	MAX.VERT.LOAD
	AUD026-V	S 80 kg
	CLASS	
	A50-X	

D= 10,35 kN



T= 1950 Kg



S= 80 kg

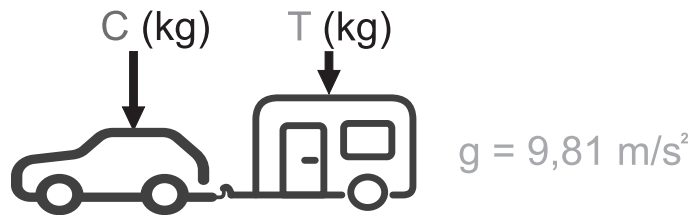
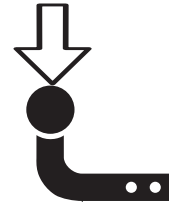

$$D \geq \frac{T \cdot C}{T+C} \cdot \frac{g}{1000} \text{ (kN)}$$

$$T \leq \frac{C \cdot D \cdot 1000}{(C \cdot g) - (1000 \cdot D)} \text{ (kg)}$$

		<input checked="" type="checkbox"/>		<input checked="" type="checkbox"/>	Nm
	M8	M10	M12	M14	M16
N/m	20	40	60	105	160

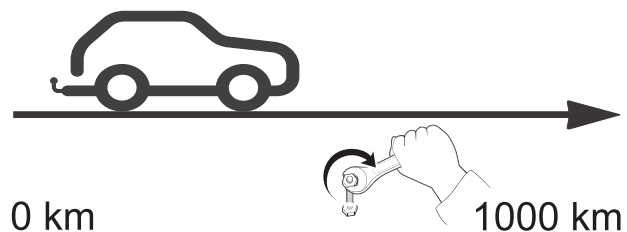

VOLKS.TOURAN

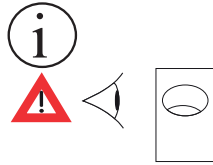

Los puntos de anclaje varían en función del modelo de vehículo

Fitting points change depends on the vehicle model.

Les points de fixation change en dependant du modèle du véhicule.

I punti di ancoraggio variano in funzione del modello del veicolo.





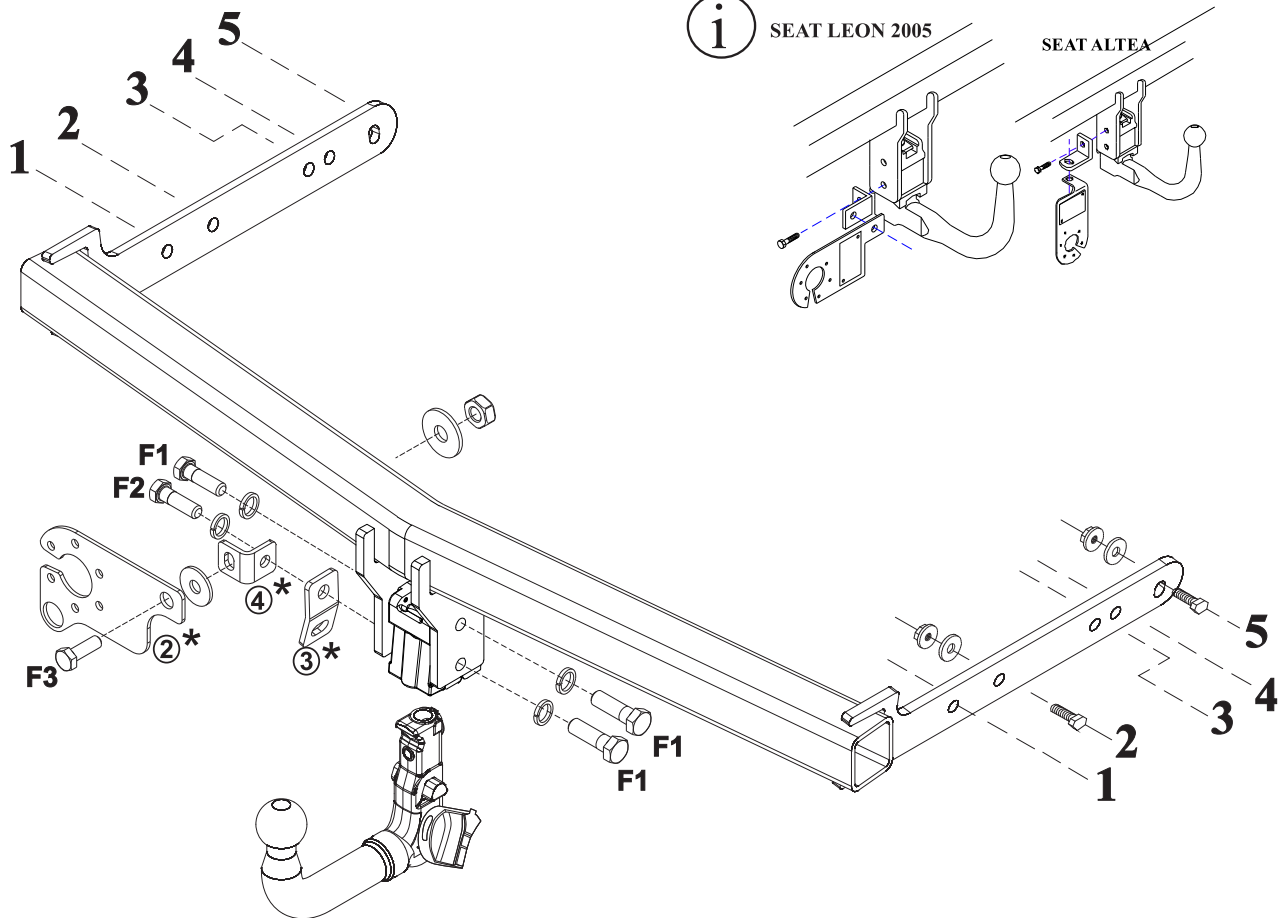

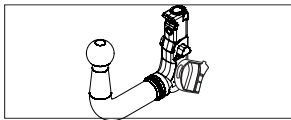

Die Verankerungspunkte ändern sich je nach Fahrzeugmodell.

Точки крепления меняются в зависимости от модели автомобиля.

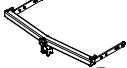
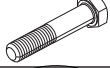

		#
F1	M12 x 25 DIN 933	3
	Ø12 Grower DIN 128	3
F2	M12 x 35 DIN 933	1
	Ø12 Grower DIN 128	1
F3	M10 x 30 DIN 933	1
	Ø10 Poliuretano / Nylon	1
	Ø10 DIN 9021	1
	M10 DIN 980	1



1		AEV0004	1	
2		AEV0009	1	
3		AEV0006	1	
4		AEV0008	1	
5		C0402BV	1	
6		M10x40 DIN 933	4	
7		Ø10 DIN 9021	4	
8		Ø10 DIN 6798	4	
9		M10 DIN 6923	4	
10			6	

INSTRUCCIONES DE MONTAJE

1. Desmontar el paragolpes y el refuerzo metálico, éste último ya no se utiliza. En algunos modelos es necesario quitar las pegatinas que tapan los puntos de anclaje y (según modelo) quitar la tapa de las rejillas de ventilación (puede pegar con el enganche).
2. Los puntos de anclaje varían en función del modelo de vehículo:
Puntos 1 y 4: Audi A3, Seat Altea, Seat Leon 2005-2010,,A3 SportBack 2008- 2016,A3 SEDAN 2013.
Puntos 1 y 3: Seat Toledo 2004", Seat Altea XL,Seat Altea Free-Track.
Puntos 2 y 5: Audi A3 SportBack 2004-2007, Volkswagen Touran, Skoda Octavia 2004".
Puntos 1 y 5: Skoda Octavia familiar 2004",Skoda Octavia 2009,Scout 2009,Skoda Superb 2008, Superb II Combi 2010 , VW Jetta 2010,
3. Una vez identificados los puntos de anclaje de nuestro vehículo colocaremos las tuercas M10 por las caras interiores de las pletinas con la ayuda de las arandelas adhesivas.
4. Introducir el enganche por los largueros del chasis.
5. Sujetar el enganche a los puntos de anclaje mediante tornillos M10, arandelas planas y aros elásticos.
6. Apretar el conjunto con su par de apriete correspondiente. (Es recomendable revisar el par de apriete después de los primeros 1.000 Km. de uso).
7. Dependiendo del modelo habrá que hacer un pequeño recorte en el paragolpes. (Consultar plantilla).
8. Colocar de nuevo el paragolpes.

FITTING INSTRUCTIONS

1. Dismantle the bumper and the metallic support it will be no longer needed,(depending on the model) you have to remove the cover of ventilation grille (because it could hit the towbar).
2. Fitting points change depends on the vehicle model:
Points 1 and 4: Audi A3, Seat Altea, Seat Leon 2005-2010,A3 SportBack 2008-2016,A3 SEDAN 2013.
Points 1 and 3: Seat Toledo 2004",Seat Altea XL,Seat Altea Free-Track.
Points 2 and 5: Audi A3 Sport Back 2004-2007, Volkswagen Touran, Skoda Octavia 2004".
Points 1 and 5: Skoda Octavia familiar 2004",Skoda Octavia 2009,Scout 2009, Skoda Superb 2008 and Skoda Superb II Combi 2010, VW Jetta 2010.
3. When you find the fitting points place M10 nuts by the plates inside face using adhesive washers.
4. Introduce tow bar through the chassis arms.
5. Fit tow bar at fitting points using M10 bolts, flat washers and spring washers.
6. Tighten all the bolts according to the recommended tightening moments. (Retighten all the bolts after the first 100 km. of towing).
7. Depends on the model you will make a small cut at the bumper. Look the drawing).
8. Replace the tow bar.

NOTICES DE MONTAGE

1. Démonter le pare choc et le renfort métallique . Il ne sera plus utilisé. Dans quelques modèles il faut enlever les autocollants qui bouchent les points de fixation.
2. Les points de fixation change en dépendant du modèle du véhicule.
Points 1 et 4: Audi A3, Seat Altea, Seat Leon 2005-2010, A3 SportBack 2008-2016, A3 SEDAN 2013.
Points 1 et 3: Seat Toledo 2004" ,Seat Altea XL, Seat Altea Free-Track.
Points 2 et 5: Audi A3 Sport Back 2004-2007, Volkswagen Touran, Skoda Octavia 2004".
Points 1 et 5: Skoda Octavia familiar 2004", Skoda Octavia 2009, Scout 2009, Skoda Superb 2008 et Skoda Superb II Combi 2010, VW Jetta 2010.
3. Une fois identifiés les points de fixation de notre véhicule nous placerons les nuts M10 par les deux faces intérieures de plates à l'aide des rondelles adhésives.
4. Introduire l'attelage par les longuerons du châssis.
5. Fixer l'attelage aux points de fixation à l'aide des vis M10, des rondelles plates et des rondelles féins.
6. Serrer selon le couple de serrage correspondant. (Il est conseillé de contrôler le couple de serrage après les 1000 premiers kilomètres d'utilisation).
7. En dépendant du modèle il faudra faire une petite découpe dans le parechoc.
8. Remonter le parechoc.

ISTRUZIONI DI MONTAGGIO

1. Smontare il paraurti ed il rinforzo metallico, quest'ultimo non si utilizza più. In alcuni modelli sarà necessario togliere gli adesivi che tappano i punti di ancoraggio e (dipendendo dal modello) togliere la tapparella dei reticoli di ventilazione (può battere con il gancio).
2. I punti di ancoraggio variano in funzione del modello del veicolo:
Punti 1 e 4: Audi A3, Seat Altea, Seat Leon 2005-2010, A3 SportBack 2008-2016, A3 SEDAN 2013.
Punti 1 e 3: Seat Toledo 2004" / Seat Altea XL.
Punti 2 e 5: Audi A3 Sport Back 2004-2007, Volkswagen Touran, Skoda Octavia 2004".
Punti 1 e 5: Skoda Octavia familiar 2004", Skoda Octavia 2009, Scout 2009, Skoda Superb 2008 e Skoda Superb II Combi 2010, VW Jetta 2010.
3. Una volta identificati i punti di ancoraggio del nostro veicolo collegheremo i dadi M10 dai lati interni delle platine con l'aiuto delle rondelle adesive.
4. Introdurre il gancio nei longheroni del chassis.
5. Fissare il gancio sui punti di ancoraggio mediante viti M10, rondelle piane e rondelle elastiche.
6. Serrare la bulloneria applicando la forza di stretta corrispondente. (È consigliabile controllare la forza di stretta dopo circa 1000 km di traino).
7. A seconda del modello bisognerà realizzare un piccolo taglio nel paraurti. (Consultare le dime).
8. Ricollocare il paraurti.

ANLEITUNGEN FÜR DIE MONTAGE

1. Die Stoßstange und die Metallverstärkung ausbauen. Letztere wird nicht wieder verwendet. Bei einigen Modellen müssen die Aufkleber, welche die Verankerungsstellen abdecken, entfernt werden und (nach Modell) man soll die Klappe des Lüftungs-Gitter abnehmen (sie könnten mit der AHK schlagen).
2. Die Verankerungspunkte ändern sich je nach Fahrzeugmodell:
Punkte 1 und 4: Audi A3, Seat Altea, Seat Leon 2005-2010, A3 SportBack 2008-2016, A3 SEDAN 2013.
Punkte 1 und 3: Seat Toledo 2004" / Seat Altea XL.
Punkte 2 und 5: Audi A3 Sport Back 2004-2007, Volkswagen Touran, Skoda Octavia 2004".
Punkte 1 und 5: Skoda Octavia familiar 2004", Skoda Octavia 2009, Scout 2009, Skoda Superb 2008 und Skoda Superb II Combi 2010, VW Jetta 2010.
3. Nachdem die Verankerungspunkte an unserem Fahrzeug bekannt sind, müssen die M10 Muttern von den Innenseiten der Flacheisen mit Hilfe der Klebescheiben angebracht werden.
4. Die Kupplung durch die Fahrgestelllängsträger einsetzen.
5. Die Kupplung an den Verankerungsstellen mit M10 Schrauben, Flachscheiben und elastischen Ringen befestigen.
6. Alles mit dem geeigneten Anzugsmoment anziehen. (Es wird empfohlen, den Anzugsmoment nach den ersten 1000 km zu überprüfen).
7. Je nach Modell ist ein kleiner Einschnitt in der Stoßstange vorzunehmen. (Siehe Schablone).
8. Die Stoßstange wieder anbringen.

ИНСТРУКЦИИ ПО УСТАНОВКЕ

1. Снять бампер и металлическую защиту, которая больше не будет использоваться. На некоторых моделях потребуется снять наклейки, закрывающие точки крепления и (в зависимости от модели) снять крышку с вентиляционных решеток (она может соприкоснуться фаркопом).
2. Точки крепления меняются в зависимости от модели автомобиля:
Точки 1 и 4: Audi A3, Seat Altea, Seat Leon 2005-2010, A3 SportBack 2008-2016, A3 SEDAN 2013.
Точки 1 и 3: Seat Toledo 2004" / Seat Altea XL.
Точки 2 и 5: Audi A3 Sport Back 2004-2007, Volkswagen Touran, Skoda Octavia 2004".
Точки 1 и 5: Skoda Octavia familiar 2004", Skoda Octavia 2009, Scout 2009, Skoda Superb 2008, Skoda Superb II Combi 2010, VW Jetta 2010.
3. Определив точки крепления, соответствующие необходимой модели автомобиля, поместить гайки M10 с внутренних сторон металлических пластин, используя для этого шайбы с клеящимся покрытием.
4. Поместить фаркоп через лонжероны шасси.
5. Закрепить фаркоп в точках крепления, используя болты M10, плоские шайбы с резиновыми прокладками.
6. Затянуть все болты согласно натяжению каждого (Рекомендуется проверять натяжение болтов после первых 1000 км. пробега).
7. В зависимости от модели автомобиля может потребоваться сделать небольшой вырез в бампере (см. таблицу).
8. Установить на прежнем месте бампер.

7

A3 SPORTBACK 09/'04-01/'16 / SKODA OCTAVIA '04→ / OCT. COMBI '04→ /SKODA OCTAVIA SCOUT '08 / SKODA SUPERB '08→ / SKODA SUPERB II COMBI 2010 →/ SEAT ALTEA FREE-TRACK /SEAT ALTEA XL '04 / SEAT LEON '05 -'10/ SEAT TOLEDO '04 / TOURAN / VW JETTA 2010→ // A3 SPORTBACK '13→ /A3 SEDAN 2013→

RECORTE DEL PARAGOLPES
RITAGLIO DEL PARAURTI

RECESS OF THE BUMPER
AUSSCHNITT DES STOSSFÄNGERS

COUPE DU PARE-CHOC
ВЫРЕЗ В БАМПЕРЕ

**SEAT ALTEA
(BOLA EXTRAIBLE VERTICAL TIPO SV)**

**SEAT LEON 2005
(BOLA EXTRAIBLE VERTICAL TIPO SV)**

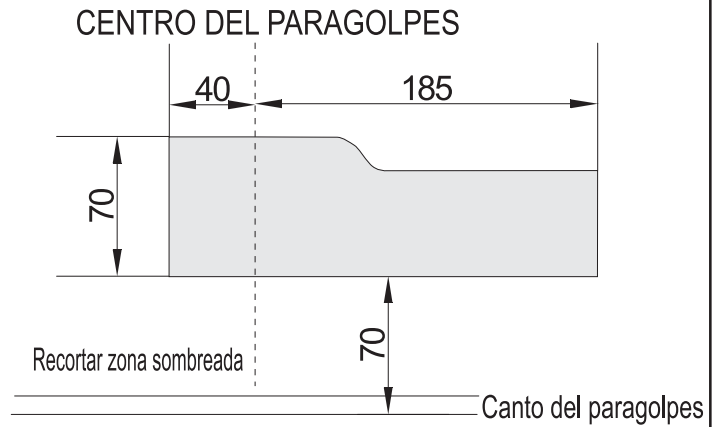
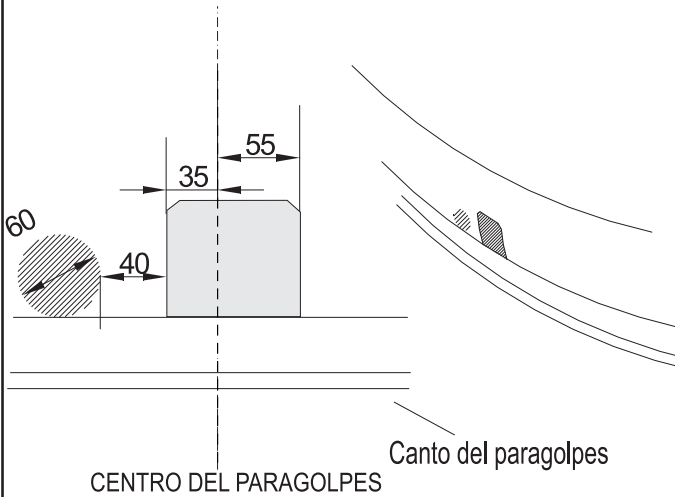

8

**AUDI A3 SPORTBACK '08-'16
CENTRO DEL PARAGOLPES**

**AUDI A3 SPORTBACK '04-'08
CENTRO DEL PARAGOLPES**

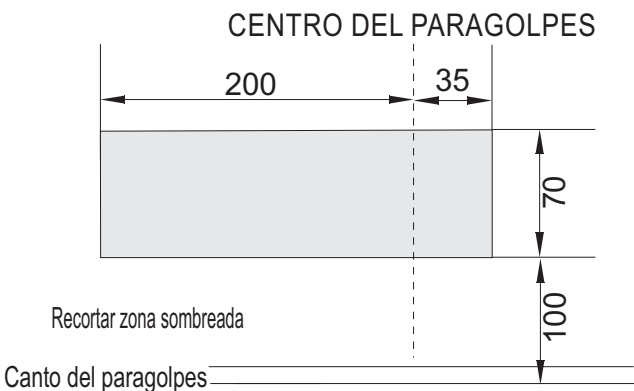
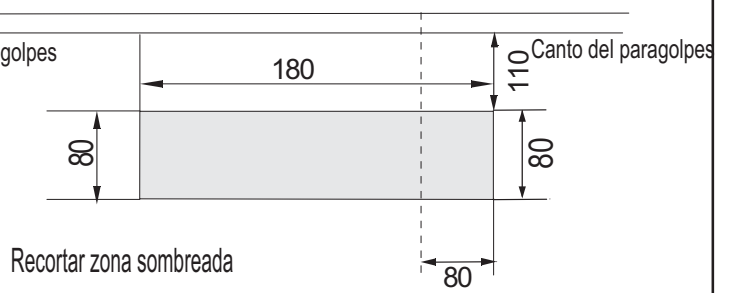
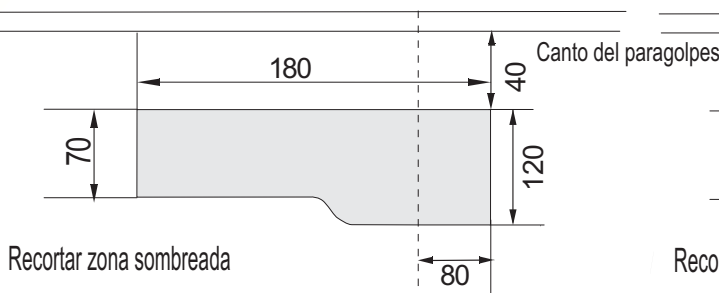

**SEAT LEON 2010
AUDI A3 SEDAN 2013**

SEAT ALTEA FREE-TRACK

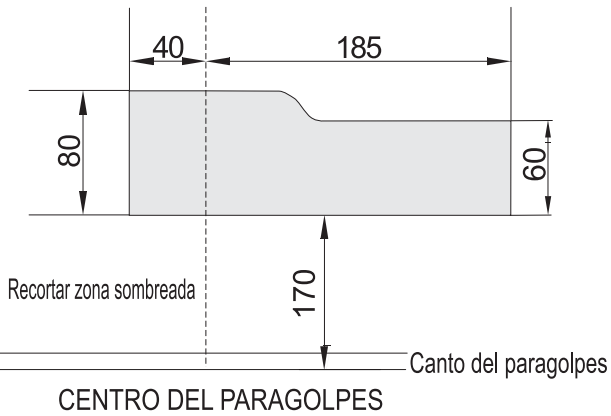

SKODA SUPERB II COMBI 2010

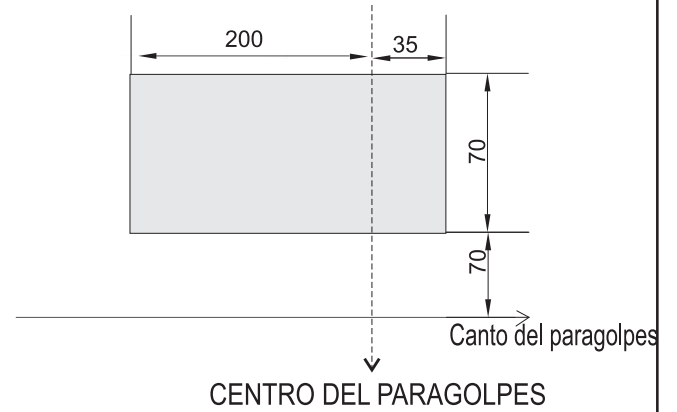

OCTAVIA 2007 SV

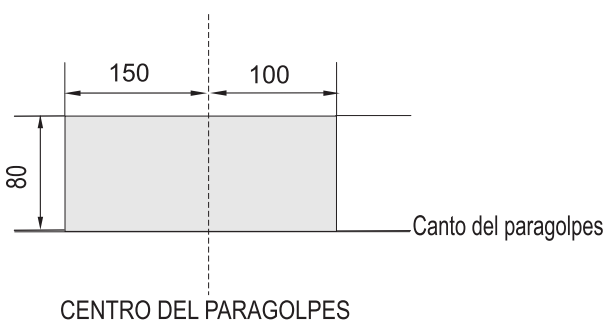

OCTAVIA 2007 AM

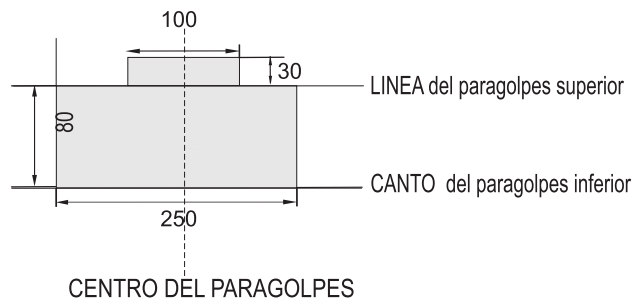

VW JETTA 2010 -->

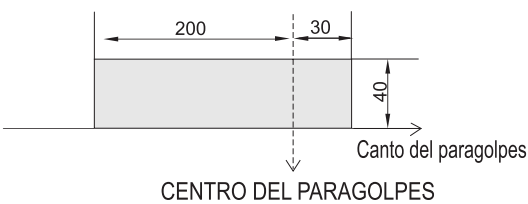

VW JETTA 2015 -->

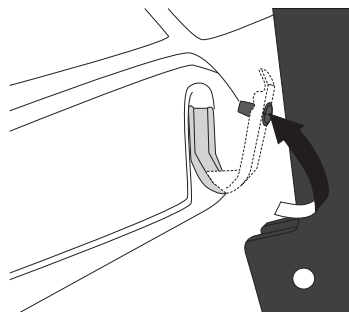

AUDI A3 SPORTBACK 2014-->

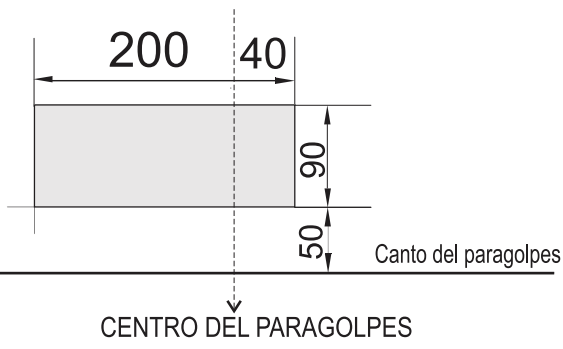

SEAT LEON II CUPRA 2005-->

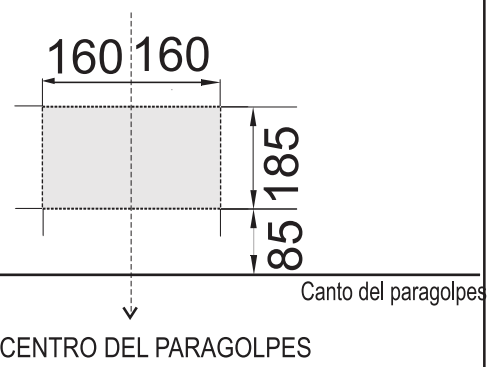

AUDI A3 SPORTBACK 2013

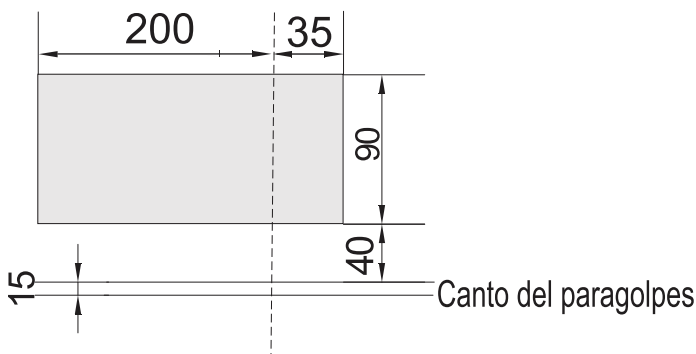

SKODA SUPERB II COMBI 2014-->

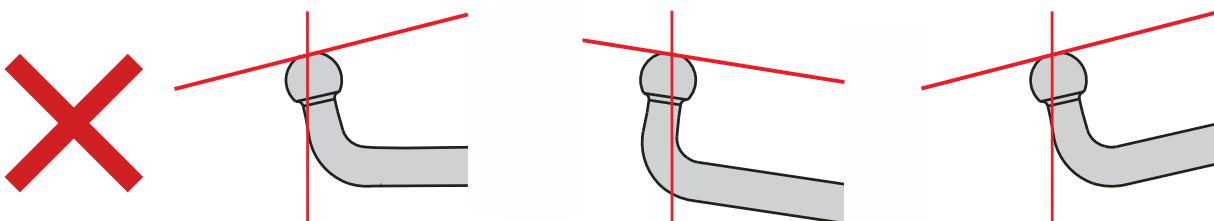
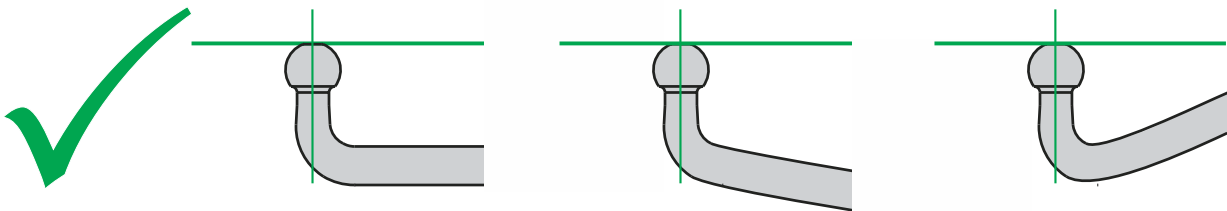
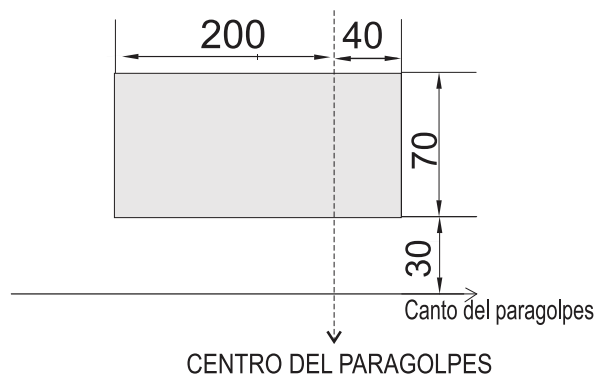

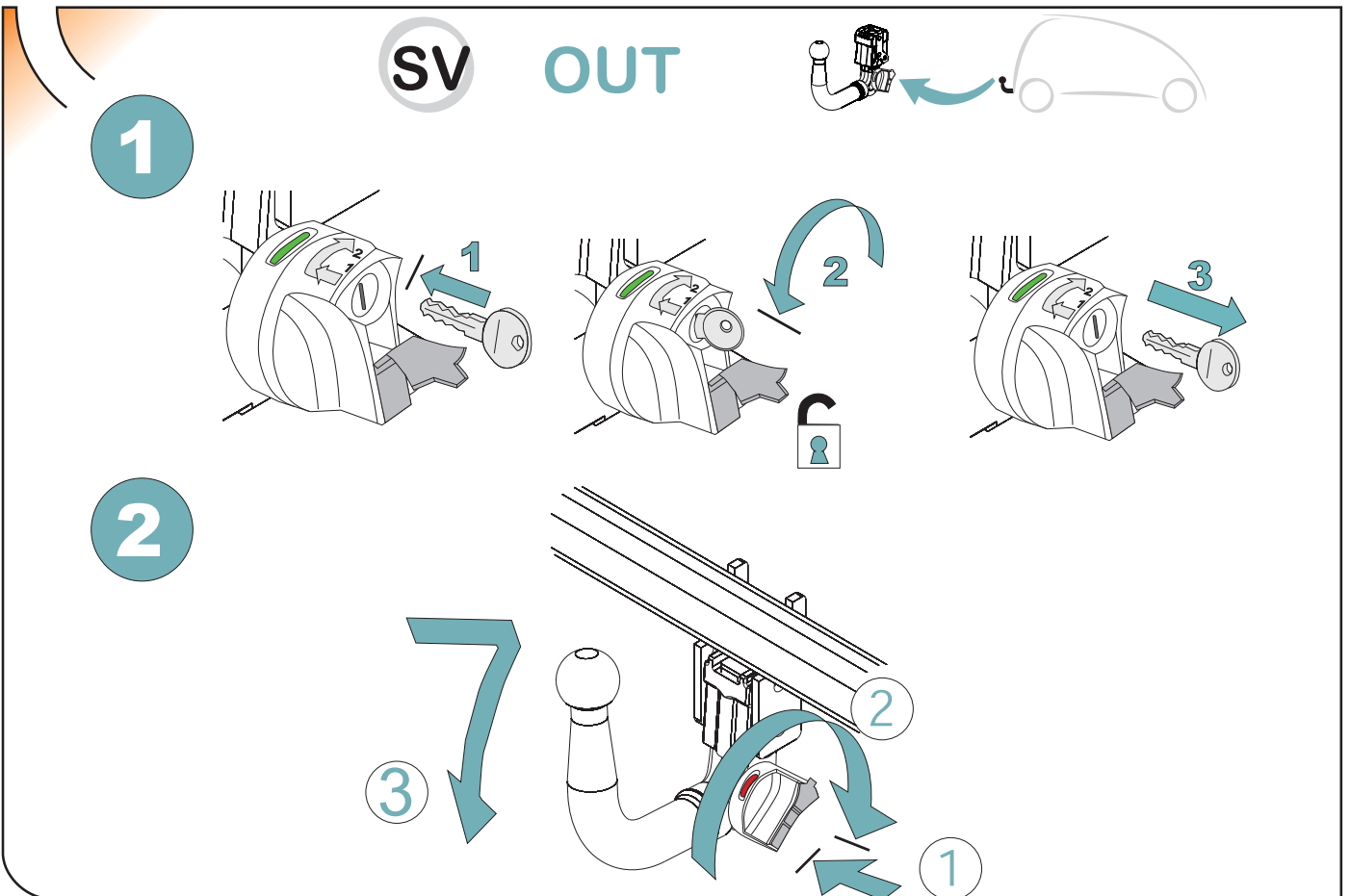
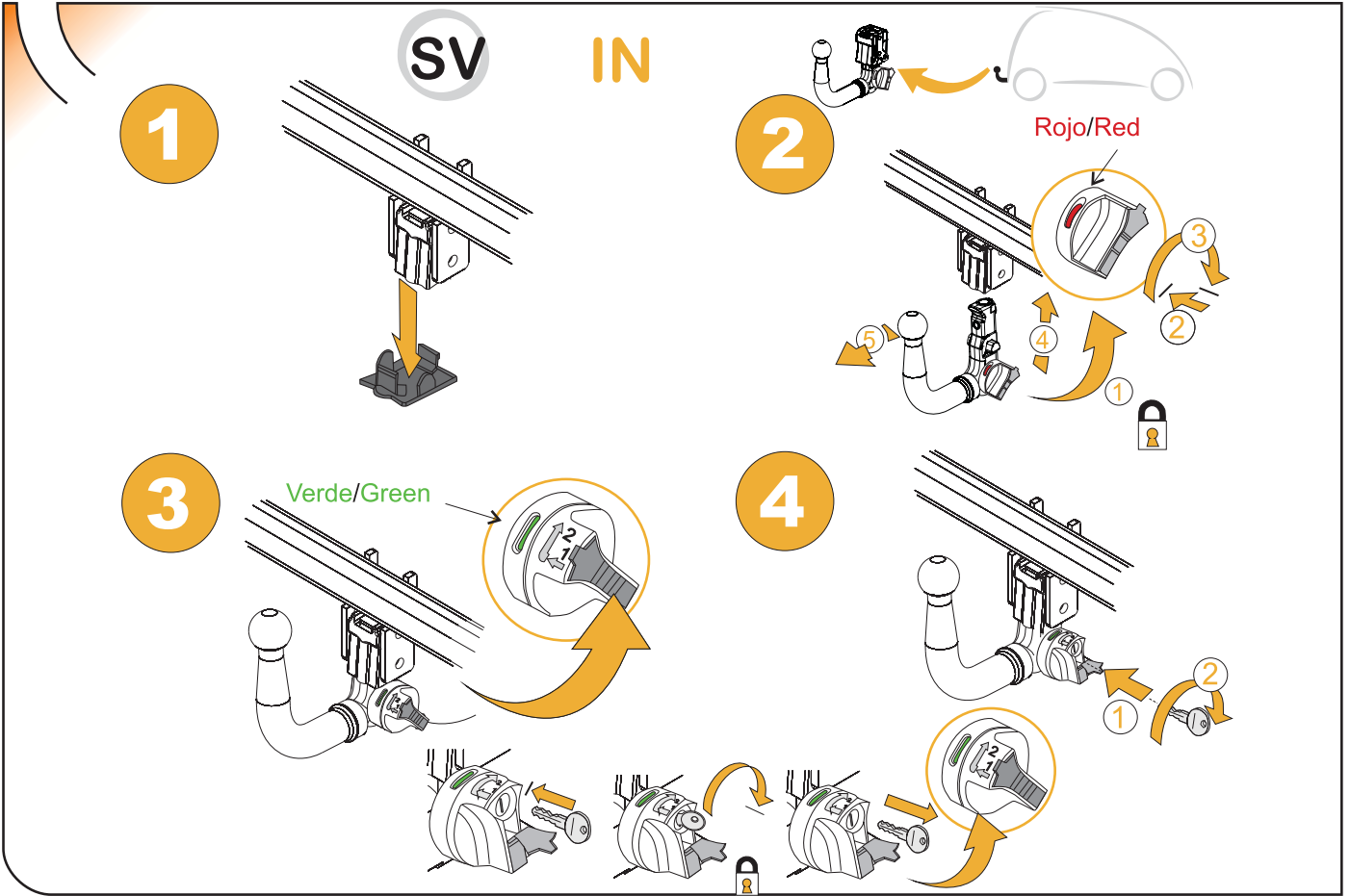

ANEXO III

CERTIFICADO DE TALLER

D. _____, expresamente autorizado por la _____
domiciliada en _____, teléfono _____, dedicada
a la actividad de _____ n° de Registro Industrial _____ y n° de registro
especial _____.

CERTIFICA

Que la mencionada empresa ha realizado la/s Reforma/s y asume la responsabilidad de la ejecución,
sobre el vehículo marca....., tipo.....
variante..... denominación comercial
matrícula y n° de bastidor, de acuerdo con:

- La normativa vigente en materia de reformas de vehículos.
- Las normas del fabricante del vehículo aplicables a la/s reforma/s llevadas a cabo en dicho vehículo.
- El proyecto descriptivo de la/s reforma/s, adjunto al expediente.

OBSERVACIONES: (2)

Tipificada/s con el código de reforma/s.....
Reforma consiste en:

COLOCACION DE ENGANCHE _____

n° de identificación / marca de homologación

Type :

Fecha:

Firma y sello:

Fdo:

(1) En el caso de que la reforma sea efectuada por el fabricante se indicará N/A.

(2) Se debe especificar en este apartado OBSERVACIONES, la identificación de los equipos o sistemas modificados, garantizando que se cumple lo previsto en el artículo 6 del reglamento general de vehículos y, en su caso, en el artículo 5 del R. D. 1457/1986 de 10 de enero, por el que se regula la actividad industrial en talleres de vehículos automóviles, de equipos y sus componentes, modificado por 455/2010 de 16 de abril, por el que se modifica el R. D. 1457/1986 de 10 de enero por el que se regulan la actividad industrial y la prestación.

ES

1



2

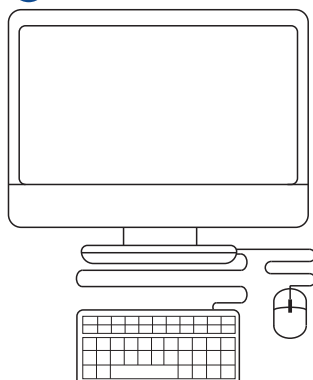

3



IT

1

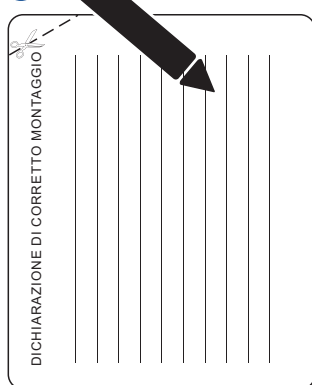

2

